

HILTI

GX 3
GX 3-ME

| | |
|------------|----|
| Deutsch | de |
| English | en |
| Nederlands | nl |
| Français | fr |
| Español | es |
| Português | pt |
| Italiano | it |
| Dansk | da |
| Svenska | sv |
| Norsk | no |
| Suomi | fi |
| Polski | pl |

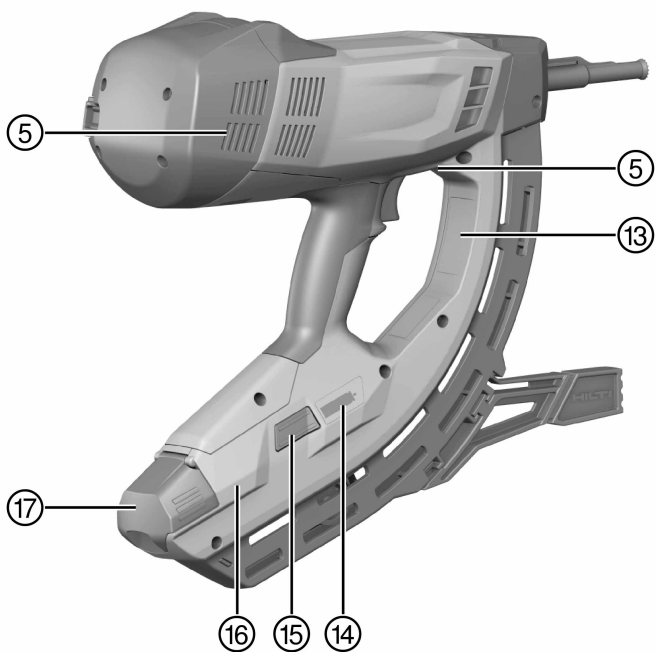

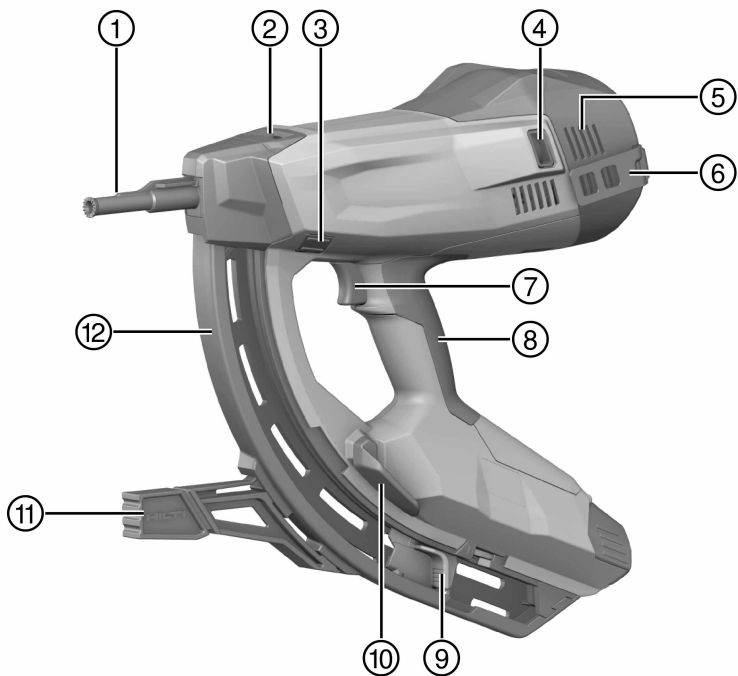

GX 3

GX 3-ME



| | | |
|----|----------------------------------|-----|
| de | Original-Bedienungsanleitung | 1 |
| en | Original operating instructions | 15 |
| nl | Originele handleiding | 29 |
| fr | Mode d'emploi original | 43 |
| es | Manual de instrucciones original | 57 |
| pt | Manual de instruções original | 71 |
| it | Istruzioni originali | 85 |
| da | Original brugsanvisning | 99 |
| sv | Originalbruksanvisning | 112 |
| no | Original bruksanvisning | 125 |
| fi | Alkuperäiset ohjeet | 138 |
| pl | Oryginalna instrukcja obsługi | 151 |

1 Uppgifter för dokumentation

1.1 Teckenförklaring







1.1.1 Varningar

Varningarna är till för att varna för risker i samband med användning av produkten. Följande riskindikeringar används tillsammans med symbolerna:

| | |
|---|--|
|  | FARA! Anger överhängande risker som kan leda till svåra personskador eller dödsolycka. |
|  | WARNING! Anger en potentiell risksituation som skulle kunna leda till allvarlig personskada eller dödsolycka. |
|  | FÖRSIKTIGT! Används för att fästa uppmärksamhet på en potentiell risksituation som kan leda till skador på person eller utrustning. |

1.1.2 Övriga symboler

Följande övriga symboler används:

| | |
|---|---|
|  | Läs bruksanvisningen före användning |
|  | Används för anmärkningar och annan praktisk information |
|  | Allmänna påbudsmärken |
|  | Använd skyddsglasögon |
|  | Använd hörselskydd |
|  | Använd skyddshjälm |
|  | Återvinn avfallet |

1.1.3 Bilder

Bilderna i denna instruktionsbok visar principerna och kan avvika från det faktiska utförandet:

| | |
|-----------|---|
| 2 | Bilderna i början av dokumentet är försedda med dessa nummer; i texten i bruksanvisningen hänvisar numren till motsvarande illustration . |
| 11 | Positionsnummer används på översiktsskissen. I avsnittet Produktöversikt hänvisar numren i teckenförklaringen till dessa positionsnummer. |

1.1.4 Markering av beteckningar och text

Beteckningar och text markeras på följande sätt:

| | |
|-----|---|
| , ' | Beteckning för beskrivna reglage på bultpistolen. |
| « » | Text på bultpistolen |

1.2 Om denna dokumentation

- ▶ Läs noga igenom bruksanvisningen innan du använder verktyget.
- ▶ Förvara alltid bruksanvisningen tillsammans med verktyget.
- ▶ Se till att bruksanvisningen följer med verktyget om detta lämnas till en annan användare.

Med reservation för ändringar och misstag.

1.3 Produktinformation

Hilti-produkter är avsedda för den professionella användaren och får endast användas, underhållas och startas av auktoriserad, utbildad personal. Personalen måste vara särskilt informerad om de risker som finns. Produkten och dess tillbehör kan utgöra en risk om den används på ett felaktigt sätt av utbildad personal eller inte används enligt föreskrifterna.

- ▶ För in beteckningen och serienumret från typskylten till nedanstående tabell.
- ▶ Ange alltid dessa uppgifter när du vill diskutera frågor om produkten med vår representant eller serviceverkstad.

Produktdetaljer

| | |
|--------------|----|
| Typ: | |
| Generation: | 01 |
| Serienummer: | |

2 Säkerhet

2.1 Säkerhetsföreskrifter

Säkert arbete med bultpistolen

- ▶ Om bultpistolen trycks mot någon del av kroppen kan det leda till allvarliga skador ifall en infästning utlöses av misstag. **Tryck aldrig bultpistolen mot handen eller någon annan kroppsdel!**
- ▶ När applikationsspecifika fästanordningar sätts in i bultstyrningen (till exempel rundbrickor, klamrar, klämmor etc.) kan det leda till svåra kroppsskador om en infästning utlöses av misstag. **Tryck aldrig med handen eller någon annan del av kroppen mot bultstyrningen när du ska sätta in en applikationsspecifik fästanordning.**
- ▶ **Rikta aldrig bultpistolen mot dig själv eller någon annan person.**
- ▶ **Håll armen böjd (inte sträckt) när du arbetar med bultpistolen.**
- ▶ **Var uppmärksam, fokusera på det du gör och använd bultpistolen med förnuft. Använd inte bultpistolen om du är trött eller påverkad av droger, alkohol eller mediciner.** Ett ögonblicks bristande uppmärksamhet kan leda till allvarliga skador.
- ▶ Se alltid till att spikframmatningen hakar i ordentligt när du drar tillbaka den.
- ▶ **Släpp inte spikframmatningen så att den slår framåt när du lossar spärrhaken, utan för den framåt kontrollerat.** Det finns annars risk att du klämmer fingrarna.
- ▶ Fästelementen får **inte monteras i alltför hårda underlag**, som till exempel svetsat stål eller gjutstål. Infästning i sådana material misslyckas lätt och kan leda till brott på fästelementen.
- ▶ Fästelementen får **inte monteras i alltför mjuka underlag**, som till exempel trä eller gipsplattor. Infästning i sådana material misslyckas lätt och kan leda till genomslag i underlaget.
- ▶ Fästelementen får **inte sättas i alltför sköra underlag**, som till exempel glas eller kakel. Infästning i sådana material misslyckas lätt och kan leda till urflisning i underlaget.
- ▶ Kontrollera innan du gör en infästning att det inte finns några personer eller föremål som kan skadas bakom underlaget.
- ▶ Tryck inte in avtryckaren förrän du håller bultpistolen så hårt tryckt mot underlaget att bultstyrningen trycks in ända till anslaget.
- ▶ **Bär alltid skyddshandskar när du behöver utföra underhåll på en het bultpistol.**
- ▶ Vid hög infästningshastighet under längre tid kan greppytorna bli heta. Använd skyddshandskar som skydd mot brännskador.
- ▶ Skulle bultpistolen bli överhettad tar du ut gasbehållaren och låter bultpistolen svalna. Överskrid inte den maximala infästningshastigheten.
- ▶ När verktyget avfyras kan splitter eller bitar av magasinremсор slungas iväg. Detta material kan skada hud och ögon. **Använd lämpliga ögonskydd, hörselskydd och skyddshjälm.** Genom att använda personlig skyddsutrustning som dammskyddsmask, halkfria skyddsskor, skyddshjälm eller lämpliga ögonskydd och hörselskydd, beroende på vilken bultpistol du använder och till vad, minskar du risken för kroppsskada. Även andra personer som vistas i närheten bör använda ögonskydd och skyddshjälm.
- ▶ Använd lämpligt hörselskydd (se Bullerinformation i den tekniska informationen). Infästningen av fästelementen utlöses genom antändning av en blandning av gas och luft. Den bullerexponering som användaren utsätts för kan skada hörseln. Även personer i omgivningen bör använda lämpligt hörselskydd.
- ▶ Håll alltid bultpistolen stadigt och i rätt vinkel mot underlaget när du arbetar med infästning. Detta förhindrar att fästelementen slinter mot underlagsmaterialet.
- ▶ Förankra aldrig ett andra fästelement på samma ställe som ett tidigare. Det kan leda till att fästelementen bryts eller kläms fast felaktigt.
- ▶ **Försök aldrig att infästa samma spik eller bult två gånger.** Vid upprepad användning kan fästelementen brytas och orsaka skador.

- ▶ Ta alltid bort gasbehållaren (→ Sidan 119) och töm magasinet (→ Sidan 119), innan du byter magasin eller utför några rengörings-, service- eller underhållsarbeten, likaså före lagring eller transport, eller om du ska lämna bultpistolen oövervakad.
- ▶ Läggt verktyget platt på golvet efter användning. Ett förlängt verktyg som lutar mot väggen kan falla ner och leda till personskador.
- ▶ Håll inte i bakre änden av förlängningsstycket när bultpistolen svängs nedåt. På grund av den kraftiga hävstångseffekten kan man förlora kontrollen över bultpistolens svängrörelser. Det kan leda till personskador och materiella skador.
- ▶ Kontrollera att bultpistolen och tillbehören är oskadade så att alla funktioner är garanterat problemfria och kan användas som avsett. Kontrollera att de rörliga delarna fungerar som de ska och inte tar i någonstans, samt att inga delar är skadade. Alla delar måste vara monterade på rätt sätt och uppfylla alla krav för att enheten ska fungera felfritt. Skadade skyddsanordningar och delar måste repareras eller bytas ut av **Hilti** -service, om inget annat anges i bruksanvisningen.
- ▶ Låt endast kvalificerad fackpersonal reparera bultpistolen och använd då endast originalreservdelar. Detta garanterar att bultpistolens säkerhet upprätthålls.
- ▶ Bultpistolen får inte ändras eller byggas om på något sätt.
- ▶ **Använd inte bultpistolen där det finns risk för brand eller explosioner.**
- ▶ Ta hänsyn till omgivningen. Utsätt inte bultpistolen för regn och använd den inte i fuktiga och våta omgivningar.
- ▶ Använd bultpistolen endast i välventilerade arbetsutrymmen.
- ▶ Välj rätt kombination av bultstyrning och fästelement. En felaktig kombination kan skada bultpistolen eller försämra infästningskvaliteten.
- ▶ Följ alltid användningsföreskrifterna → Sidan 115.

Risker i samband med elektrisk ström

- ▶ Kontrollera arbetsområdet i förväg med t.ex. en metalldetektor för att se att där inte finns dolda elkablar, gas- eller vattenledningar.
- ▶ Håll alltid bultpistolen enbart i det isolerade handtaget när du ska utföra arbeten där det finns risk att träffa dolda elledningar. Vid kontakt med en spänningssatt ledning kan metalliska delar av verktyget spänningssättas och ge dig en stöt.

Hanteringsanvisningar för den gas som används

- ▶ Följ anvisningarna på gasbehållaren och i den medföljande informationen.
- ▶ Den utsläppta gasen är skadlig för lungor, hud och ögon. Håll ansikte och ögon borta från gasbehållarens fack i cirka 10 sekunder efter det att gasbehållaren tagits ut.
- ▶ Manövrera inte ventilen på gasbehållaren för hand.
- ▶ En person som har råkat andas in gas ska snarast föras ut i friska luften eller i ett väl ventilerat rum och placeras bekvämt. Kontakta läkare om så behövs.
- ▶ **Tillkalla läkare om en person blivit medvetslös.** Placera personen i ett väl ventilerat rum och i stabilt sidoläge. Om personen inte andas, utför konstgjord andning och ge vid behov syrgas.
- ▶ Om du får gas i ögonen ska du hålla dem öppna medan du sköljer dem i flera minuter med rinnande vatten.
- ▶ Om du får gas på huden, tvätta kontaktytan noga med tvål och varmt vatten. Smörj därefter in området med hudkräm.

Allmän information om personlig säkerhet

- ▶ Arbeta alltid i ergonomisk ställning. Se till att du står stadigt och håller balansen. Då kan du lättare kontrollera bultpistolen i oväntade situationer.
- ▶ Se till att andra personer, framför allt barn, håller sig undan medan arbetet pågår.

3 Beskrivning

3.1 Produktöversikt 1

- | | |
|--|-------------------|
| ① Bultstyrning | ⑦ Avtryckare |
| ② Reglage för inställning av infästningsdjup och låsspärr för bultstyrning | ⑧ Handtag |
| ③ Knappen RESET | ⑨ Spikframmatning |
| ④ In-/utloppsventil | ⑩ Magasinspär |
| ⑤ Ventilationsspringor | ⑪ Stödfot |
| ⑥ Bälteshake | ⑫ Magasin |
| | ⑬ Typskylt |

- ⑭ Gasbehållardisplay
 ⑮ Knappen **GAS**

- ⑯ Fack för gasbehållaren
 ⑰ Lock till gasbehållarfacket

3.2 Användning enligt föreskrifter

Den produkt som beskrivs här är ett gasdrivet infästningsverktyg (en så kallad bultpistol). Den är avsedd för infästning av fästelement i betong, stål, kalksandsten, betongtegel, putsat tegel och andra grundmaterial som är lämpade för direktmontering.

Detaljerad information om detta finns i den **handbok i infästningsteknik** som du kan införskaffa på en serviceverkstad **Hilti** eller från följande adress:

Internet: <http://www.hilti.com>

Bultpistolen är avsedd för professionella användare vid arbete i gipsväggar och inom byggnadsindustrin och närliggande branscher.

Bultpistolen, gasbehållaren och fästelementen utgör tillsammans en teknisk enhet. Det betyder att problemfri infästning endast kan garanteras om man använder de för verktyget speciellt avsedda fästelement och gasbehållare som tillhandahålls av **Hilti**. De infästnings- och användningsrekommendationer som lämnas av **Hilti** gäller endast under dessa villkor.

Bultpistolen får endast användas manuellt eller med ett stångstativ (tillbehör).

3.3 Leveransinnehåll

Gasdriven bultpistol med bultstyrning, väska, bruksanvisning.

Dessutom finns fler systemprodukter för din produkt i ditt **Hilti**-center eller online på adressen: www.hilti.com

3.4 Bultstyrningar

Bultstyrningen håller bultarna resp. styr spikarna och ser till att fästelementen hamnar på önskad plats i underlaget vid infästningen. För bultpistolerna **GX 3** och **GX 3-ME** (detaljerad beteckning se typskylten) finns applikationsspecifika bultstyrningar (IF eller ME).

3.5 Fästelement

Två olika sorters fästelement kan användas med bultpistolen: Spikar och bultar. Det finns ytterligare fästanordningar för montering på bultstyrningen för olika applikationer.

3.6 Föreskrifter för användning i betong och stål

Du kan få uppgifter om gällande nationella föreskrifter samt beställa vår **handbok i infästningsteknik** som innehåller ytterligare information från marknadsavdelningen på **Hilti**.

Handbok i infästningsteknik finns även på följande adress:

Internet: <http://www.hilti.com>

3.7 Reglage för inställning av infästningsdjup och låsspärr för bultstyrning

Med skjutreglaget kan du minska infästningsdjupet. I läget **EJECT** låser den upp bultstyrningen så att denna kan tas bort.

| Status | Betydelse |
|--------------|--|
| + | <ul style="list-style-type: none"> Standardinfästningsdjup Reducerat infästningsdjup |
| EJECT | <ul style="list-style-type: none"> Låsspärr till bultstyrningen |

3.8 Knappen RESET

Efter en infästning kan det hända att bultstyrningen inte återgår till ursprungsläget. Detta orsakas av ett felaktigt läge för kolven. Tryck på knappen **RESET** för att åtgärda kolvens felaktiga läge.

| Status | Betydelse |
|---|---|
| Knappen RESET sticker ut ur höljet. Den vita randen är synlig. | <ul style="list-style-type: none"> Felaktigt läge för kolven |
| Knappen RESET är inskjuten i höljet. | <ul style="list-style-type: none"> Inget felaktigt läge för kolven |

3.9 Stödfot

På plant underlag gör stödfoten det lättare att placera bultpistolen vinkelrätt, eftersom man då bara behöver tänka på att hålla den vinkelrätt i sidled. På ojämnt eller korrugerat underlag kan det bli nödvändigt att ta bort stödfoten för att kunna rikta in bultstyrningen vinkelrätt mot underlaget.

3.10 Bälteshake

Bälteshaken går att dra ut i två steg.

| Status | Betydelse |
|--------|---|
| Steg 1 | <ul style="list-style-type: none">Läge för upphängning i bältet |
| Steg 2 | <ul style="list-style-type: none">Läge för upphängning på stegar, ställningar, arbetsplattformar etc. |

3.11 Gasbehållare



Anvisning

Observera säkerhetsanvisningarna som medföljer gasbehållaren!

Vid drift måste gasbehållaren ha satts in i bultpistolens gasbehållarfack.

Tryck på knappen **GAS** på LED-displayen för att avläsa gasbehållarens status.

Vid pauser i arbetet och före underhållsarbeten samt vid transport och lagring av bultpistolen måste gasbehållaren tas bort.

3.12 Indikering av gasbehållarens status

När du trycker på knappen **GAS** visas gasbehållarens status på LED-displayen.



Anvisning

Visningen av gasnivån fungerar inte om bultstyrningen inte är intryckt i verktyget till anslag.

| Status | Betydelse |
|---|---|
| Alla fyra lysdioderna lyser med grönt sken. | <ul style="list-style-type: none">Fyllnadsnivån är ca 100 %. |
| Tre lysdioder lyser med grönt sken. | <ul style="list-style-type: none">Fyllnadsnivån är ca 75 %. |
| Två lysdioder lyser med grönt sken. | <ul style="list-style-type: none">Fyllnadsnivån är ca 50 %. |
| En lysdiod lyser med grönt sken. | <ul style="list-style-type: none">Fyllnadsnivån är ca 25 %. |
| En LED blinkar med grönt sken. | <ul style="list-style-type: none">Fyllnadsnivån under 10 %. Gasbehållaren bör bytas. |
| En lysdiod lyser rött. | <ul style="list-style-type: none">Antingen saknas gasbehållare i bultpistolen, eller är gasbehållaren felaktig, eller är den tom. <p>Anvisning Även när fyllnadsnivån indikeras som "tom" finns det av tekniska orsaker fortfarande kvar lite gas i gasbehållaren.</p> |

4 Teknisk information

4.1 Bultpistol

| | |
|--|---|
| Vikt (tom) | 3,9 kg |
| Användningstemperatur, omgivningstemperatur | -10 °C ... 45 °C |
| Maximal längd på fästelementen | 39 mm |
| Fästelementens diameter | <ul style="list-style-type: none">2,6 mm3,0 mm |
| Slagrörelse | 40 mm |
| Magasinkapacitet | 40 + 2 spikar |
| Maximal infästningshastighet (Fästelement/h) | 1 200 |

4.2 Bullerinformation och vibrationsvärden

De ljudtrycks- och vibrationsvärden som anges i anvisningarna har uppmätts med en standardiserad mätmetod och kan användas för att jämföra olika bultpistoler med varandra. De kan också användas för att göra en preliminär uppskattning av exponeringarna. De angivna värdena representerar bultpistolens huvudsakliga användning. När bultpistolen används inom andra områden, med annan utrustning eller med otillräckligt underhåll, kan värdena bli annorlunda. Det innebär att exponeringen under den totala arbetstiden kan ökas betydligt. För en korrekt bedömning av exponeringen ska även den tid då verktyget inte är i ingrepp räknas in. Detta kan minska exponeringen betydligt under den totala arbetstiden. Vidta även andra säkerhetsåtgärder för att skydda användaren mot effekterna av buller och/eller vibrationer. Exempel på åtgärder: underhåll av bultpistol och tillbehör, möjlighet att hålla händerna varma, välorganiserade arbetsförlopp.

Bullervärden fastställda enligt EN 15895

| | |
|---|-------------------|
| Ljudtrycksnivå på arbetsplatsen ($L_{pA, 1s}$) | 99 dB(A) |
| Ljudtrycksnivåns högsta värde på arbetsplatsen ($L_{pC, peak}$) | 133 dB (C) |
| Ljudeffektnivå (L_{WA}) | 105 dB(A) |
| Osäkerhet för ljudnivån | 2 dB(A) / 2 dB(C) |

Rekyl

| | |
|---|---|
| Energiekvivalent acceleration, ($a_{hw, RMS(3)}$) | Resultat för 1 mm plåt på betong B35: 3,64 m/s ² |
| Mätosäkerhet | 0,13 m/s ² |

5 Ladda bultpistolens magasin

5.1 Ladda för infästning av spik

5.1.1 Installationsläge för infästning av spikar

Spikarna matas fram genom magasinet i form av spikremsor.



Anvisning

För infästning av spikar behövs ingen adapter för enskild infästning.

5.1.2 Ladda magasinet

1. Dra spikframmatningen bakåt tills den häktar fast.
2. Skjut fram spikremsan så långt det går i magasinet.



Anvisning

Spikremsor med korta spikar kan sättas i fel av misstag. Var noga med att rikta spikspetsarna framåt när du laddar med korta spikar.



VARNING

Klämrisk! När spikframmatningen släpps finns det risk att klämma fingrarna.

- ▶ Låt inte spikframmatningen slå framåt, utan för den kontrollerat fram till stoppläget.

3. Lossa spikframmatningens spärr och skjut fram den ända till anslaget.

5.1.3 Sätta i gasbehållaren

1. Öppna locket till gasbehållarfacket.
2. Ta av bakkappan från gasbehållaren.



Anvisning

Ta vara på bakkappan så att du kan försluta gasbehållaren efter användning för t.ex. tömning och transport.

3. Skjut på gasbehållaren med ventilen framåt i gasbehållarens fack tills gasbehållarklämman griper in i öppningen och hakar fast.
4. Stäng locket till gasbehållarfacket.

- Tryck bultpistolen, utan att använda avtryckaren, med bultstyrningen tre gånger mot underlaget för att lufta gasledningen.

5.2 Ladda för infästning av bult

5.2.1 Installationsläge för infästning av bultar

Bultar måste föras in enskilda i bultstyrningen framifrån. Det krävs en adapter för enskild infästning. Bultförpackningarna innehåller en adapter för enskild infästning och medföljande monteringsinstruktioner.



Anvisning

För infästning av bultar måste magasinet vara tomt och en adapter för enskild infästning monterad.

5.2.2 Isättning av adaptern för enskild infästning

- ▶ Sätt in adaptern för enskild infästning (→ Sidan 120).

5.2.3 Sätta i gasbehållaren

- ▶ Sätt i gasbehållaren (→ Sidan 117).

6 Infästning av fästelement

6.1 Infästning av spikar



VARNING

Risk för personskada! Att hålla bultpistolen mot kroppen kan leda till svåra skador om en infästning utlöses av misstag.

- ▶ **Tryck aldrig bultpistolen mot handen eller någon annan kroppsdel!**

- Kontrollera inställningen av infästningsdjupet.
- Placera bultpistolen med stödfoten och bultstyrningen mot underlaget.
- Tryck bultpistolen med bultstyrningen mot underlaget till anslag.
- Kontrollera att bultstyrningen står i rätt vinkel mot underlaget.
- Avfyra infästningen med avtryckaren.



Anvisning

Det går inte att utlösa infästningen om bultstyrningen inte hålls pressad så långt det går mot underlaget.

- Lyft upp bultpistolen helt från underlaget efter infästningen.
- Ta bort gasbehållaren efter avslutat arbete eller om bultpistolen ska lämnas oövervakad (→ Sidan 119) och töm magasinet (→ Sidan 119).

6.2 Infästning av bultar



VARNING

Risk för personskada! Att hålla bultpistolen mot kroppen kan leda till svåra skador om en infästning utlöses av misstag.

- ▶ **Tryck aldrig bultstyrningen mot handen eller annan kroppsdel vid laddning av fästelement.**
- ▶ **Tryck aldrig bultpistolen mot handen eller någon annan kroppsdel!**



VARNING

Risk för personskada genom nedfallande föremål! Upprepad infästning av en otillräckligt isatt spik eller bult kan försvaga infästningen. Det kan leda till att fästgodset faller ner och orsakar personskador eller materiella skador.

- ▶ **Genomför aldrig infästning för att förbättra en redan infästad spik eller bult.**

- Kontrollera inställningen av infästningsdjupet.
- För in en bult i bultstyrningen.
- Placera bultpistolen med stödfoten och bultstyrningen mot underlaget.
- Tryck bultpistolen med bultstyrningen mot underlaget till anslag.

5. Kontrollera att bultstyrningen står i rätt vinkel mot underlaget.
6. Avfyra infästningen med avtryckaren.



Anvisning

Det går inte att utlösa infästningen om bultstyrningen inte hålls pressad så långt det går mot underlaget.

7. Ta bort gasbehållaren efter avslutat arbete eller om bultpistolen ska lämnas oövervakad (→ Sidan 119).

7 Tömma bultpistolens magasin

7.1 Ta bort gasbehållaren

1. Öppna locket till gasbehållarfacket.
2. Tryck på gasbehållarklämman för att lossa gasbehållaren.
3. Ta bort gasbehållaren från gasbehållarens fack.
4. Sätt på bakkappan på gasbehållaren.
5. Stäng locket till gasbehållarfacket.

7.2 Tömma magasinet

1. Dra spikframmatningen bakåt tills den häktar fast.
2. Ta bort alla spikremsor från magasinet.



VARNING

Klämrisk! När spikframmatningen släpps finns det risk att klämma fingrarna.

- ▶ Låt inte spikframmatningen slå framåt, utan för den kontrollerat fram till stoppläget.

3. Lossa spikframmatningens spärr och skjut fram den ända till anslaget.

7.3 Borttagning av adaptern för enskild infästning

- ▶ Ta bort adaptern för enskild infästning efter infästningen av bultar (→ Sidan 120).

8 Valfria arbetssteg

8.1 Kontrollera gasbehållarens status

1. Utan att sätta an bultpistolen, tryck på knappen **GAS**.
2. Avläs gasbehållarens status. → Sidan 116

8.2 Demontera magasinet

1. Dra spikframmatningen bakåt tills den häktar fast.
2. Ta ut lösa spikremsor ur magasinet.



VARNING

Klämrisk! När spikframmatningen släpps finns det risk att klämma fingrarna.

- ▶ Låt inte spikframmatningen slå framåt, utan för den kontrollerat fram till stoppläget.

3. Lossa spikframmatningens spärr och skjut fram den ända till anslaget.
4. Öppna magasinlåset.
5. Sväng magasinet framåt runt vridpunkten.
6. Haka loss magasinet.

8.3 Sätta in magasin

1. Öppna magasinlåset.
2. Haka fast den främre änden på magasinet.
3. Fäll in magasinet till anslaget i bultpistolen.
4. Stäng magasinlåset.

8.4 Ta bort bultstyrningen

1. Ta bort gasbehållaren. → Sidan 119
2. Ställ skjutreglaget för bultstyrningens låsspärr i läget **EJECT**.
3. Ta bort bultstyrningen.

8.5 Sätta i bultstyrningen

1. Ta bort gasbehållaren. → Sidan 119
2. För in bultstyrningen i skärningen i bultpistolens nos.
3. Håll fast i bultstyrningen så att den inte faller ur, och tryck bultpistolen med bultstyrningen mot ett fast underlag tills bultstyrningen hakar fast.
4. Kontrollera att bultstyrningen har hakat fast.
 - ◀ När bultstyrningen sitter fast står skjutreglaget för bultstyrningens låsspärr åter i position **F**.

8.6 Ta bort stödfoten

1. Frigör stödfotens spärrmekanism genom att trycka lätt på den.
2. Vrid stödfoten 90°.
3. Ta bort stödfoten.

8.7 Montera stödfoten

1. Sätt stödfoten vinkelrätt mot magasinet och för in den i skärningen.
2. Vrid stödfoten 90° mot magasinet och tryck lätt tills den hakar fast.

8.8 Isättning av adaptern för enskild infästning

1. Ta bort gasbehållaren. → Sidan 119
2. Ta bort magasinet. → Sidan 119
3. Sätt in adaptern för enskild infästning.
4. Sätt i magasinet. → Sidan 119

8.9 Borttagning av adaptern för enskild infästning

1. Ta bort gasbehållaren. → Sidan 119
2. Ta bort magasinet. → Sidan 119
3. Ta bort adaptern för enskild infästning.
4. Sätt i magasinet. → Sidan 119

9 Åtgärder vid störning

9.1 Åtgärda kolvens felaktiga läge

- ▶ Kontrollera läget för knappen **RESET**. → Sidan 115

Resultat

- Knappen **RESET** sticker ut ur höljet. Den vita randen är synlig.
Om du behöver justera kolvens läge trycker du på knappen **RESET**.

9.2 Avlägsnande av främmande föremål och spikar från området kring bultstyrningen



FÖRSIKTIGHET

Risk för personskada genom kringflygande delar! Infästning kan leda till personskador genom kringflygande delar om främmande föremål befinner sig i bultstyrningen eller om fästelement fastnat i bultstyrningen.

- ▶ Försök aldrig att åtgärda störningar på verktyget genom att avfyra ytterligare infästningar!

1. Ta bort gasbehållaren. → Sidan 119
2. Töm magasinet. → Sidan 119
3. Ta bort magasinet. → Sidan 119
4. Ta bort bultstyrningen. → Sidan 120
5. Avlägsna främmande alla föremål och spikar från området kring bultstyrningen.

6. Sätt i bultstyrningen. → Sidan 120
7. Sätt i magasinet. → Sidan 119

10 Skötsel och underhåll

10.1 Skötsel av bultpistolen

- ▶ Använd aldrig bultpistolen med igensatta ventilationsspringor!
- ▶ Håll greppytorna fria från olja och fett.
- ▶ Rengör bultpistolen regelbundet. → Sidan 121
- ▶ Använd aldrig tryckspruta, ångtvätt eller rinnande vatten vid rengöringen.
- ▶ Använd inte silikonhaltiga rengöringsmedel.
- ▶ Använd inte sprayer eller liknande smörj- och skötselmedel.

10.2 Rengöring av bultpistolen

1. Ta bort gasbehållaren. → Sidan 119
2. Töm magasinet. → Sidan 119
3. Ta bort plastrester från bultstyrningen.
4. Rengör ventilationsspringorna med en torr borste, se dock till att ingen smuts eller främmande föremål kommer in i verktyget.
5. Rengör verktyget utvändigt med en fuktad trasa.

11 Transport och förvaring

11.1 Underhåll





- ▶ Använd endast Hiltis reservdelar och förbrukningsmaterial i original för att garantera säker drift. Reservdelar, förbrukningsmaterial och tillbehör för din produkt från oss hittar du i ditt **Hilti**-center eller på adressen: www.hilti.com.
- ▶ Kontrollera regelbundet att verktygets yttre delar inte är skadade och att reglagen fungerar som de ska.
- ▶ Använd inte bultpistolen om någon del är skadad eller om reglagen inte fungerar ordentligt.
- ▶ Låt **Hilti**-service reparera bultpistolen om den är trasig.



11.2 Kontroll efter service- och underhållsarbeten

- ▶ Ställ reglaget för inställning av infästningsdjup i läget .

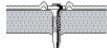
12 Felsökning

Vänd dig till vår **Hilti Service** vid störningar som inte finns i denna tabell eller som du själv inte kan åtgärda.

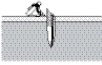
| Fel | Möjlig orsak | Lösning |
|--|---|---|
|  <p>Fästelementen förankras ofta inte tillräckligt djupt.</p> | För låg kraft | ▶ Ställ reglaget för inställning av infästningsdjup i läget  . |
| | Fästelementet är för långt | ▶ Använd kortare fästelement. |
| | Underlaget är för hårt | ▶ Överväg att använda DX-verktyg. |
| | In-/utloppsventilen är smutsig eller tilltäppt. | ▶ Rengör bultpistolen och var noga med hur du håller i verktyget. |
|  <p>Fästelementen förankras ofta för djupt.</p> | För hög kraft. | ▶ Ställ reglaget för inställning av infästningsdjup i läget  . |
| | Fästelementet är för kort. | ▶ Använd längre fästelement. |

| Fel | Möjlig orsak | Lösning |
|--|--|--|
|  <p>Brott på fästelementen.</p> | För låg kraft | ► Ställ reglaget för inställning av infästningsdjup i läget \pm . |
| | Fästelementet är för långt | ► Använd kortare fästelement. |
| | Underlaget är för hårt | ► Överväg att använda DX-verktyg. |
| | Bultstyrningen hålls inte i rätt vinkel mot underlaget. | ► Tryck bultpistolen vid infästning så att bultstyrningen står vinkelrät mot underlaget. |
|  <p>Krökta fästelement.</p> | För låg kraft | ► Ställ reglaget för inställning av infästningsdjup i läget \pm . |
| | Fästelementet är för långt | ► Använd kortare fästelement. |
| | Bultstyrningen hålls inte i rätt vinkel mot underlaget. | ► Tryck bultpistolen vid infästning så att bultstyrningen står vinkelrät mot underlaget. |
|  <p>Fästelementen håller inte i underlag av stål.</p> | För tunt underlag. | ► Välj en annan fästmetod. |
| Gasbehållarens innehåll räcker inte till för fästelementen i en förpackningsenhet. | Förhöjd gasförbrukning på grund av att bultpistolen ofta pressas mot underlaget utan att avfyras. | ► Undvik att pressa bultpistolen mot underlaget utan att avfyra den. |
| Bultpistolen går inte isär. | Kolven i fel läge | ► Åtgärda kolvens felaktiga läge. → Sidan 120 |
| | Spikidentifieringen är blockerad, och knappen RESET är inte jäms med höjlet när man trycker in den. | ► Avlägsna främmande föremål och spikar från området kring bultstyrningen. → Sidan 120 |
| | Fästelement har klämts fast i bultstyrningen. | ► Lossa det fastklämda fästelementet. |
| För hög andel infästningsfel. | Bultstyrningen hålls inte i rätt vinkel mot underlaget. | ► Tryck bultpistolen vid infästning så att bultstyrningen står vinkelrät mot underlaget. |
| | Fel typ av fästelement används. | ► Använd ett lämpligt fästelement. |
| | Underlaget är för hårt | ► Överväg att använda DX-verktyg. |
| Bultpistolens fästelement förankras inte. | Spikframmatningen har inte förts framåt. | ► Lossa spikframmatningens spärr och skjut fram den ända till anslaget. |
| | Inte tillräckligt med spikar i magasinen (2 spikar eller färre). | ► Ladda magasinet. → Sidan 117 |
| | Störning i spikframmatningen | ► Använd en annan spikremsa. |
| | | ► Rengör magasinet. |
| | Gasbehållaren är tom | ► Kontrollera gasbehållarens status. → Sidan 119 |
| | LED 1 lyser med rött sken | ► Kontrollera gasbehållarens status. → Sidan 119 |
| | Det finns luft i gasledningarna | ► Tryck bultpistolen tre gånger utan att fyra av. |
| | Främmande föremål i bultstyrningsområdet | ► Avlägsna främmande föremål och spikar från området kring bultstyrningen. → Sidan 120 |
| Bultpistolen är för varm | ► Låt bultpistolen svalna. | |

| Fel | Möjlig orsak | Lösning |
|---|--|---|
| Bultpistolens fästelement förankras inte. | Elektronikfel | ► Ta ut gasbehållaren och sätt in den igen. Sätt in en ny gasbehållare om problemet kvarstår. |
| Bultpistolen är varm och går inte att avfira även efter en paus. | Infästningshastigheten har varit betydligt över 1200 infästningar per timme. | ► Låt bultpistolen svalna. |
| Bultpistolens fästelement förankras inte eller bara i enstaka fall. | Miljöbetingelserna ligger utanför det tillåtna området. | ► Kontrollera att värdena ligger inom det tillåtna området enligt den tekniska informationen. |
| | Gasbehållarens temperatur ligger utanför det tillåtna området. | ► Kontrollera att värdena ligger inom det tillåtna området enligt den tekniska informationen. |
| | Det har bildats gasbubblor i gasdoseringssystemet. | ► Ta bort gasbehållaren och sätt dit den igen. |
| | Bultpistolen lyftes inte helt efter infästningen. | ► Lyft upp bultpistolen helt från underlaget efter infästningen. |
| Fästelement går inte att ta bort från bultstyrningen. | Fästelement har klämts fast i bultstyrningen. | ► Lossa det fastklämda fästelementet. |

13 Avfallshantering

 **Hilti**-verktyg är till stor del tillverkade av återvinningsbara material. En förutsättning för återvinning är att materialen separeras på rätt sätt. I många länder kan du lämna in ditt uttjänta verktyg så att **Hilti** tar hand om det. Hör efter med **Hiltis** kundtjänst eller din kontaktperson.

Enligt EU:s direktiv som avser uttjänt elektrisk och elektronisk utrustning, och dess tillämpning enligt nationell lag, ska uttjänta elektriska verktyg sorteras separat och lämnas till miljövänlig återvinning.



- Elektriska enheter får inte kastas i hushållsoporna!

14 Tillverkargaranti

- Vänd dig till din lokala **Hilti**-representant om du har frågor om garantivillkoren.

15 FCC-försäkran (gäller för USA)/IC-försäkran (gäller för Kanada)

Detta instrument uppfyller kraven i paragraf 15 i FCC-reglerna och RSS-210 i IC. Idrifttagningen uppfyller följande två villkor:

1. Instrumentet ska inte avge skadlig strålning.
2. Instrumentet måste fånga upp all strålning, inklusive sådan som kan ge störningar.

16 EG-försäkran om överensstämmelse

Tillverkare

Hilti Aktiengesellschaft
Feldkircherstrasse 100
9494 Schaan
Liechtenstein

Vi försäkrar på eget ansvar att produkten överensstämmer med följande föreskrifter och normer.

Beteckning Gasdriven bultpistol

Typbeteckning GX 3

Generation 01

Konstruktionsår 2015
Typbeteckning GX 3-ME
Generation 01
Konstruktionsår 2015

Tillämpade föreskrifter:

- 1999/5/EG
- 2006/42/EG
- 2006/66/EG
- 2011/65/EU
- 2004/108/EG (fram till 19 april 2016)
- 2014/30/EU (från 20 april 2016)

Tillämpade standarder:

- EN 792-13
- EN ISO 12100
- EN 300 330-1 V1.7.1
- EN 300 330-2 V1.5.1
- EN 301 489-1 V1.9.2, EN 301 489-3 V1.6.1

Teknisk dokumentation finns hos:

- Typgodkännande för elverktyg
Hilti Entwicklungsgesellschaft mbH
Hiltistraße 6
86916 Kaufering
Tyskland

Schaan, 2015-08



Norbert Wohlwend
(Head of BA Quality and Process Management /
Business Unit Direct Fastening)



Dr. Lars Tänzer
(Head of BU Direct Fastening)



Hilti Corporation

LI-9494 Schaan

Tel.: +423/234 21 11

Fax: +423/234 29 65

www.hilti.com



2126638